

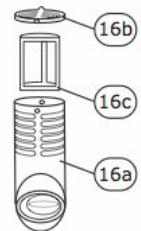

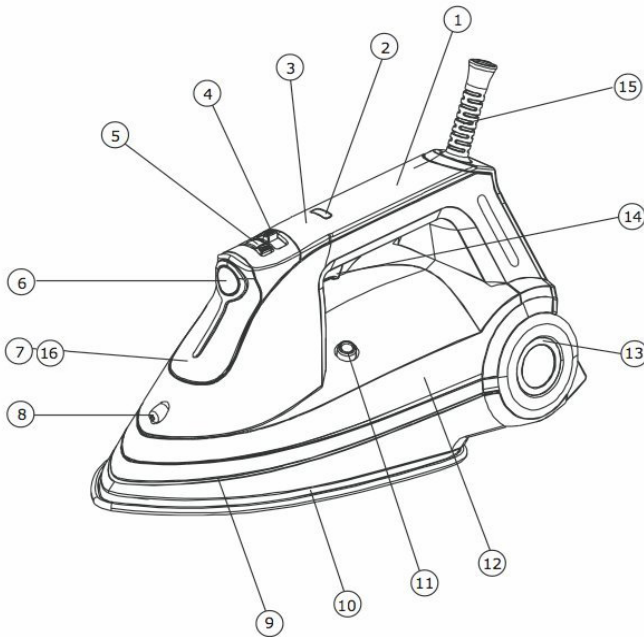

Diese Kurzanleitung dient nur zur Veranschaulichung der wichtigsten Bedienschritte und Funktionen des Gerätes und ist eine Ergänzung zur eigentlichen Bedienungsanleitung. Lesen Sie in jedem Fall auch die ausführliche Bedienungsanleitung zum Gerät.

## Gerätebeschreibung



- |                                             |                           |                                               |
|---------------------------------------------|---------------------------|-----------------------------------------------|
| 1) Handgriff                                | 7) Tankdeckel             | 15) Kabelknickschutz                          |
| 2) Temperaturwahlta-<br>ste/<br>Ausschalter | 8) Sprühdüse              | 16) Antikalkpatrone<br>(unter dem Tankdeckel) |
| 3) Betriebsanzeige                          | 9) Gerätebasis            | 16a) Patronenbehälter                         |
| 4) Wahlschalter Sprühen/<br>Dampfstoß       | 10) Bügelsohle            | 16b) Patronendeckel                           |
| 5) Dampfmengenregler                        | 11) Selbstreinigungstaste | 16c) Entkalkungsstein                         |
| 6) Tankdeckelentriegelung                   | 12) Wassertank            |                                               |
|                                             | 13) Kontrollleuchten      |                                               |
|                                             | 14) Sprüh-/Dampfstoßtaste |                                               |

## Betriebsanzeige (sichtbar, wenn Netzstecker eingesteckt)

Symbol	Leuchtet	Blinkt
	AUS	Standby
<b>NYLON</b>	Nylon (niedrigste Stufe)	<b>Langsam:</b> Das Gerät heizt auf. <b>Schnell:</b> Die aktuelle Temperatur ist zu hoch.
<b>POLYESTER</b>	Polyester	
<b>RAYON</b>	Kunstseide	
<b>COTTON</b>	Baumwolle	
<b>LINEN</b>	Leinen (höchste Stufe)	

## Wichtige Sicherheitshinweise



- ▶ Gerät bei sichtbaren Beschädigungen nicht betreiben. Lebensgefahr durch Stromschlag!
- ▶ Gerät nicht unter Wasser tauchen. Lebensgefahr durch Stromschlag!
- ▶ Verbrennungsgefahr an der Bügelsohle selbst sowie durch austretenden, heißen Wasserdampf!

## Gerät einschalten

- ◆ Netzstecker in die Steckdose stecken. Die blauen Kontrollleuchten (**13**) seitlich am Gerät leuchten. Das Symbol  der Betriebsanzeige (**3**) leuchtet. Das Gerät ist zunächst AUS.
- ◆ Temperatur durch Drücken der Temperaturwahl Taste (**2**) einstellen. Bei jedem weiteren Tastendruck wechselt die Anzeige auf die nächst höhere Temperaturstufe. Von der höchsten Stufe (LINEN) wechselt die Anzeige über AUS wieder auf die niedrigste Stufe. Die Betriebsanzeige (**3**) zeigt die aktuell gewählte Stufe an.

### HINWEIS

- ▶ Ist die gewählte Temperatur noch nicht erreicht, blinkt die Betriebsanzeige (**3**) langsam.
- ▶ Bei Wechsel von einer hohen Temperaturstufe in eine niedrigere blinkt die Betriebsanzeige (**3**) schnell. Das Gerät auf die neue Temperatur abkühlen lassen.
- ▶ Eventuelle Knackgeräusche während des Aufheizens des Gerätes sind normal.

Nach Erreichen der gewünschten Temperatur ertönt ein akustisches Signal. Die Betriebsanzeige (**3**) leuchtet kontinuierlich.

### HINWEIS

- ▶ Bei der Wahl der Temperaturstufe nachfolgende Tabelle verwenden.
- ▶ Unbedingt auch die **Pflegehinweise** an den Kleidungsstücken beachten!

## Temperatur einstellen

	Temperatur	Gewebe	Empfehlungen
Trockenbügeln	NYLON	Synthetikfaser Seide Nylon Acryl Acetat	Bügeln Sie trocken und benutzen Sie die Sprühfunktion, wenn nötig. Dampfbügeln ist bei dieser Temperatur nicht möglich.
	POLYESTER	Polyester	Legen Sie beim Bügeln ein Tuch über den Stoff und bügeln Sie vorzugsweise die Innenseite. Dampfbügeln ist bei dieser Temperatur nicht möglich.
	RAYON	Kunstseide	
Mit Dampf	COTTON	Baumwolle Wolle Viskose	In der Regel unempfindlich und bestens für das Dampfbügeln geeignet.
	LINEN	Leinen	

## Gerät ausschalten

- ◆ Durch mehrmaliges Drücken der Temperaturwahltaste **(2)** die Temperaturstufe ändern, bis auf der Betriebsanzeige **(3)** das Symbol  leuchtet. Die Heizung des Gerätes ist jetzt ausgeschaltet.

### HINWEIS

- ▶ Das Gerät ist mit einer automatischen Abschaltfunktion ausgestattet. Diese Funktion schaltet das Bügeleisen nach etwa einer Stunde aus. Es ertönen 6 Signaltöne und anschließend blinkt das Symbol  in der Betriebsanzeige **(3)**.
- ▶ Die Temperaturwahltaste **(2)** erneut betätigen, um das Gerät wieder einzuschalten.

- ◆ Den Wassertank des Gerätes wie im **Kapitel „Wassertank entleeren“** beschrieben entleeren und den Netzstecker aus der Steckdose ziehen, wenn das Gerät längere Zeit nicht verwendet wird.

## Wasser einfüllen

- ◆ Das Gerät ausschalten und den Netzstecker aus der Steckdose ziehen.
- ◆ Den Dampfmengenregler **(5)** auf Linksanschlag  (Dampf Aus) stellen.
- ◆ Die Tankdeckelentriegelung **(6)** betätigen.
- ◆ Den Tank mit Wasser auffüllen. Nicht über die MAX-Markierung hinaus befüllen.
- ◆ Tankdeckel zuklappen und durch leichten Druck schließen.
- ◆ Das Bügeleisen waagrecht für ca. 30 Sekunden hin und her bewegen, so dass das Wasser durch die im Tankverschluss integrierte Antikalkpatrone gereinigt wird.

### HINWEIS

- ▶ Weitere Hinweise zu verwendbarem Wasser und Wasserhärte in der Bedienungsanleitung beachten.

## Trockenbügeln

- ◆ Den Netzstecker in die Steckdose stecken. Die blauen Kontrollleuchten **(13)** seitlich am Gerät leuchten.
- ◆ Den Dampfmengenregler **(5)** auf Linksanschlag  (Dampf Aus) stellen.
- ◆ Mit der Temperaturwahltaste **(2)** die gewünschte Temperaturstufe wählen, wie im **Kapitel „Temperatur einstellen“** beschrieben.

### HINWEIS

- ▶ Die gewählte Stufe blinkt, solange das Gerät aufheizt. Wenn das akustische Signal ertönt ist die Bügeltemperatur erreicht.
- ▶ Wenn Sie die Sprüh- oder Dampfstoßfunktion nutzen möchten, lesen Sie die Hinweise im **Kapitel „Dampfstoß/Sprühfunktion“**.



- ◆ Das Gerät nach Verwendung ausschalten, wie im **Kapitel „Gerät ausschalten“** beschrieben.

## Dampfbügeln



- ◆ Den Wassertank mit Wasser befüllen, wie im **Kapitel „Wasser einfüllen“** beschrieben.
- ◆ Den Netzstecker in die Steckdose stecken. Die blauen Kontrollleuchten **(13)** seitlich am Gerät leuchten.
- ◆ Mit der Temperaturwahltaste **(2)** die gewünschte Temperaturstufe wählen, wie im **Kapitel „Temperatur einstellen“** beschrieben.

### HINWEIS

- ▶ Zum Dampfbügeln die Temperaturstufe 4 (COTTON) oder 5 (LINEN) benutzen.
- ▶ Die gewählte Stufe blinkt, solange das Gerät aufheizt. Wenn das akustische Signal ertönt ist die Bügeltemperatur erreicht.

- ◆ Mit dem Dampfmengenregler **(5)** die gewünschte Dampfmenge einstellen. Der Einstellbereich reicht von  Dampf Aus (Linksanschlag) bis  Dampf Max (Rechtsanschlag).
- ◆ Das Gerät nach Verwendung ausschalten, wie im **Kapitel „Gerät ausschalten“** beschrieben.

## Dampfstoß/Sprühfunktion

- ◆ Den Wassertank mit Wasser befüllen, wie im **Kapitel „Wasser einfüllen“** beschrieben.
- ◆ Mit der Temperaturwahltaste **(2)** die gewünschte Temperaturstufe wählen, wie im **Kapitel „Temperatur einstellen“** beschrieben.
- ◆ Den Wahlschalter Sprühen/Dampfstoß **(4)** auf Linksanschlag  für die Sprühfunktion oder auf Rechtsanschlag  für die Dampfstoßfunktion stellen.
- ◆ Die Sprüh-/Dampfstoß Taste **(14)** betätigen, um Dampfstoße an der Bügelsole **(10)** abzugeben oder die Bügelwäsche mit Wasser über die Sprühdüse **(8)** anzufeuchten.
- ◆ Vorgang in regelmäßigen Abständen wiederholen.

## Senkrechtes (vertikales) Dampfbügeln

Senkrechtes Dampfbügeln eignet sich besonders für hängende Kleidungsstücke (Mäntel, Jacken, Anzüge), Vorhänge und um Knitterfalten zu entfernen.

- ◆ Den Wassertank mit Wasser befüllen, wie im **Kapitel „Wasser einfüllen“** beschrieben.
- ◆ Mit der Temperaturwahltaste **(2)** die Temperaturstufe 4 (COTTON) oder 5 (LINEN) wählen, wie im **Kapitel „Temperatur einstellen“** beschrieben.
- ◆ Den Wahlschalter Sprühen/Dampfstoß **(4)** auf Rechtsanschlag  für die Dampfstoßfunktion stellen.

### ACHTUNG

- ▶ Das zu bügelnde Wäschestück dort aufhängen, wo Hitze und Feuchtigkeit keinen Schaden anrichten können. Das Wäschestück nicht vor z.B. Tapeten, Fenster oder Spiegel aufhängen.

- ◆ Das Bügeleisen 5 cm bis 15 cm vor dem zu bügelnden Stoffstück senkrecht halten und die Sprüh-/Dampfstoßtaste **(14)** etwa alle 2 Sekunden betätigen. Dabei in ständigen Auf- und Abwärtsbewegungen mit der Bügelsohle **(10)** am Wäschestück entlangfahren.

### HINWEIS

- ▶ Wenn kein Dampf mehr austritt, einige Sekunden warten oder Wasser nachfüllen.
- ▶ Die Dampfstöße entweichen nur aus dem vorderen Bereich der Bügelsohle **(10)**. Der Dampfmengegregler **(5)** hat hierbei keine Funktion.

- ◆ Das Gerät nach Verwendung ausschalten, wie im **Kapitel „Gerät ausschalten“** beschrieben.

## Wassertank entleeren

- ◆ Den Dampfmengegregler **(5)** auf Linksanschlag  (Dampf Aus) stellen.
- ◆ Das Gerät ausschalten und Netzstecker aus der Steckdose ziehen.
- ◆ Die Tankdeckelentriegelung **(6)** betätigen.
- ◆ Das Bügeleisen auf den Kopf drehen und das Wasser aus dem Tank in den Ausguss laufen lassen.



### HINWEIS

- ▶ Damit das Wasser besser aus dem Gerät laufen kann, Antikalkpatrone **(16)** entnehmen.

## Pflege der Bügelsohle/Lagerung

- ◆ Die Bügelsohle mit einem weichen, feuchten Tuch reinigen. Danach mit einem weichen, trockenen Tuch abwischen. Keinesfalls Scheuerschwämme, Scheuermittel, Essig oder Chemikalien verwenden.
- ◆ Das Bügeleisen aufrecht stehend lagern, um Beschädigungen an der Bügelsohle zu vermeiden.

## Selbstreinigungsfunktion

- ◆ Gerät ausschalten, wie im **Kapitel „Gerät ausschalten“** beschrieben.
- ◆ Dampfmengenregler **(5)** auf Linksanschlag  (Dampf Aus) stellen.
- ◆ Den Wassertank etwa zur Hälfte mit Wasser befüllen. Entweder nur destilliertes Wasser (zu empfehlen) oder 50% sauberes Leitungswasser und zu 50% destilliertes Wasser verwenden.
- ◆ Den Netzstecker in die Steckdose stecken, die Temperaturstufe 5 (LINEN) wählen und warten, bis die Anzeige aufhört zu blinken.
- ◆ Das Gerät wieder ausschalten, wie im **Kapitel „Gerät ausschalten“** beschrieben und den Netzstecker aus der Steckdose ziehen.
- ◆ Das Bügeleisen in horizontaler Lage über ein Waschbecken halten, damit das austretende Wasser abfließen kann.
- ◆ Den Dampfmengenregler auf Rechtsanschlag  (Dampf Max) stellen.
- ◆ Die Selbstreinigungstaste **(11)** drücken und gedrückt halten, bis der Tank komplett leer gelaufen ist. Dabei das Bügeleisen hin- und herschwenken, damit das Wasser aus allen Düsen laufen kann.

### ACHTUNG

- ▶ Verbrennungsgefahr durch austretendes, heißes Wasser und heißen Dampf!

- ◆ Um die Dampfstoßdüsen zu reinigen, die Dampfstoßtaste einige Male drücken während die Selbstreinigungstaste gedrückt ist.

### HINWEIS

- ▶ Reinigungsvorgang wiederholen, falls nach der Reinigung noch Kalkrückstände vorhanden sind.

## Antikalkpatrone reinigen

- ◆ Gerät ausschalten, wie im **Kapitel „Gerät ausschalten“** beschrieben.
- ◆ Tankdeckelentriegelung **(6)** betätigen und Antikalkpatrone **(16)** herausziehen.
- ◆ Patronendeckel **(16b)** am Boden des Patronenbehälters **(16a)** vorsichtig heraushebeln. Der Patronendeckel ist mit zwei Nasen am Patronenbehälter arretiert.
- ◆ Entkalkungsstein **(16c)** aus dem Patronenbehälter entnehmen.
- ◆ Entkalkungsstein in Essig (keine Essigessenz) oder in Zitronensaft tauchen, bis sich die Kalkpartikel auflösen. Danach mit fließendem Wasser gründlich abspülen.
- ◆ Den Patronenbehälter und -deckel mit einer weichen Bürste unter fließendem Wasser reinigen, bis alle Öffnungen frei von Rückständen sind.
- ◆ Den Entkalkungsstein einsetzen und den Deckel wieder aufsetzen, indem eine Nase des Deckels in eine Einraststelle geschoben wird und die Gegenseite nach unten gedrückt wird, bis die zweite Nase einrastet. Durch Sichtkontrolle und mehrmaliges Schütteln prüfen, ob der Deckel fest aufsitzt
- ◆ Antikalkpatrone wieder einsetzen und Tankdeckel schließen.

### HINWEIS

- ▶ Das Bügeleisen nicht ohne Antikalkpatrone benutzen.

## Antikalkpatrone auswechseln

Je nach Benutzungshäufigkeit des Bügeleisens und Härtegrad des verwendeten Wassers lässt die Wirkung der Antikalkpatrone nach einiger Zeit nach. Dies ist daran zu erkennen, dass die Reinigung der Antikalkpatrone in immer kürzeren Abständen erfolgen muss.

Wenden Sie sich an Ihren Händler oder direkt an die BEEM GmbH (siehe **Kapitel „Kundendienst/Ersatzteile“**) um eine neue Antikalkpatrone zu bestellen.

- ◆ Gerät ausschalten, wie im **Kapitel „Gerät ausschalten“** beschrieben.
- ◆ Tankdeckelentriegelung **(6)** betätigen und alte Antikalkpatrone **(16)** herausziehen.
- ◆ Neue Antikalkpatrone einsetzen und Tankdeckel schließen.

## Kundendienst/Ersatzteile

**BEEM** GmbH

Abteilung Kundendienst

Dieselstraße 19-21

61191 Rosbach v.d.H.

Germany

Fon +49 (0)1805-233600

Fax +49 (0)1805-233699

(Festnetzpreis 14 ct/min; andere Preise aus Mobilfunknetzen möglich)

eMail: [kundenservice@beem.de](mailto:kundenservice@beem.de)

Internet: [www.beem.de](http://www.beem.de)

Für Kundendienststellen in anderen Ländern kontaktieren Sie bitte Ihren Händler.